



One-to-one marketing в стратегии Nissan

OMD MarTech | 

Это все про меня!

Персонализация шагает по миру



To me, the future is personalization .
Marissa Mayer
WWW.STOREMYPC.COM

PERSONALIZATION IS SPEAKING TO WHO THEY ARE, HOW THEY ENGAGE, & WHAT THEY CARE ABOUT...REALLY

Personalized web experiences result in 20% more sales.

Source: Monetate



Click to Tweet

Diaz Nesamoney
Foreword by Cary Tilds, Chief Innovation Officer, GroupM



PERSONALIZED DIGITAL ADVERTISING

.....

How Data and Technology Are Transforming How We Market

Что сейчас есть персонализация

Digital каналы

Идентификаторы и системы
обработки данных?

Кросс-канально

Ответ на
невыраженную
потребность –
DCO или CRM

Ответ на
выраженную
потребность –
Customer experience –
retargeting или
adaptive landing

Техническая
оптимизация
результативности
размещения

Задачи

Сборка наибольшего количества рекламных материалов

Составление рекламных материалов «на лету»

Целевой маркетинг требует вариативности продукта. И она есть



Nissan Juke



Nissan Murano



Nissan Qashqai



Nissan Terrano



Nissan X-Trail



Mid

ЦЕНА ОТ [1]
2.099.000 руб. *



High

ЦЕНА ОТ [1]
2.459.000 руб. *



High+

ЦЕНА ОТ [1]
2.559.000 руб. *



Top

ЦЕНА ОТ [1]
2.659.000 руб. *



КОНФИГУРАТОР >

ИТОГОВАЯ СТОИМОСТЬ [1]
2.709.000 руб.

Call-to-action

Премиальная аудиосистема BOSE

Интеллектуальная система полного привода 4x4i

Мощный двигатель V6 ОБЪЕМОМ 3,5 л

Дистанционный запуск двигателя

lifestyle

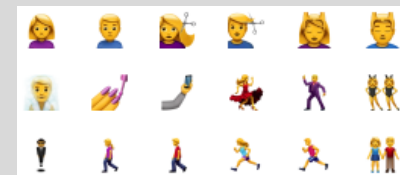

Product-offer

Тест-драйв >



ПРОЙДИТЕ ТЕСТ-ДРАЙВ



НАЙДИТЕ ДИЛЕРА NISSAN

ЕЖЕМЕСЯЧНЫЙ ПЛАТЕЖ [2]
32.058 руб.

КРЕДИТНЫЙ КАЛЬКУЛЯТОР >

30-40

ЛОГИЧНЫХ КОМБИНАЦИЙ КОММУНИКАЦИИ ДЛЯ КАЖДОЙ МОДЕЛИ

У платформы управления данными (DMP) три задачи



Таргетинг

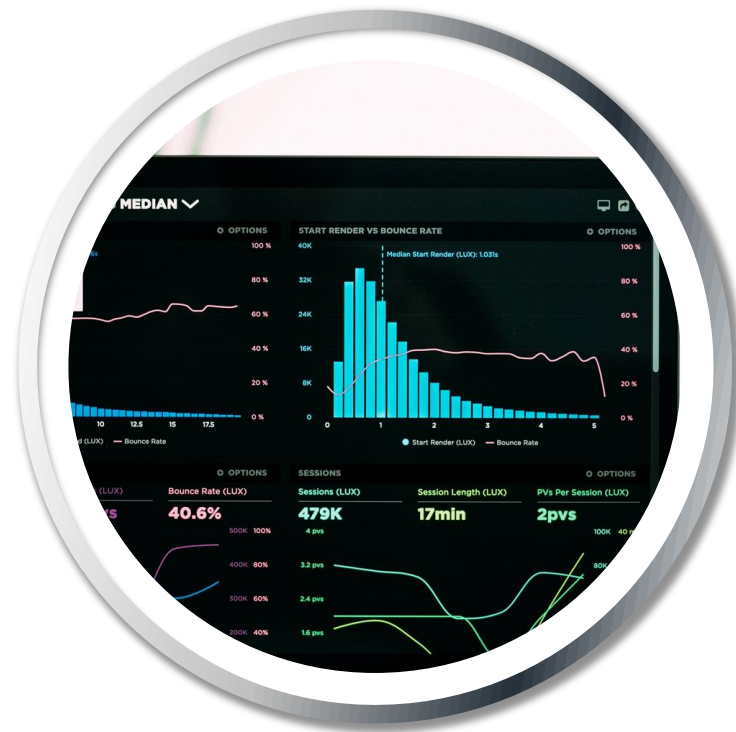

Аналитика



Персонализация

Как я провел лето 2019. Спасибо, DMP



Оптимизация CPA
для Mytarget



Раза больше
емкости в самых
конверсионных
каналах



Потенциальных
покупателей
конкурентов
пришли к нам



Сегментов
в постоянном
Test&Learn

Как в такой экосистеме мерять эффективность

CPM

Cost per Mille

CPNB

Cost per non-bounce

CPeU

Cost per engaged User

●

1999

Меряем эффективность закупочных условий

●

2016

Меряем качество инвентаря и поведение на сайте

●

2019

Меряем качество источников данных и методов оптимизации размещения

Персонализация вчера и сегодня

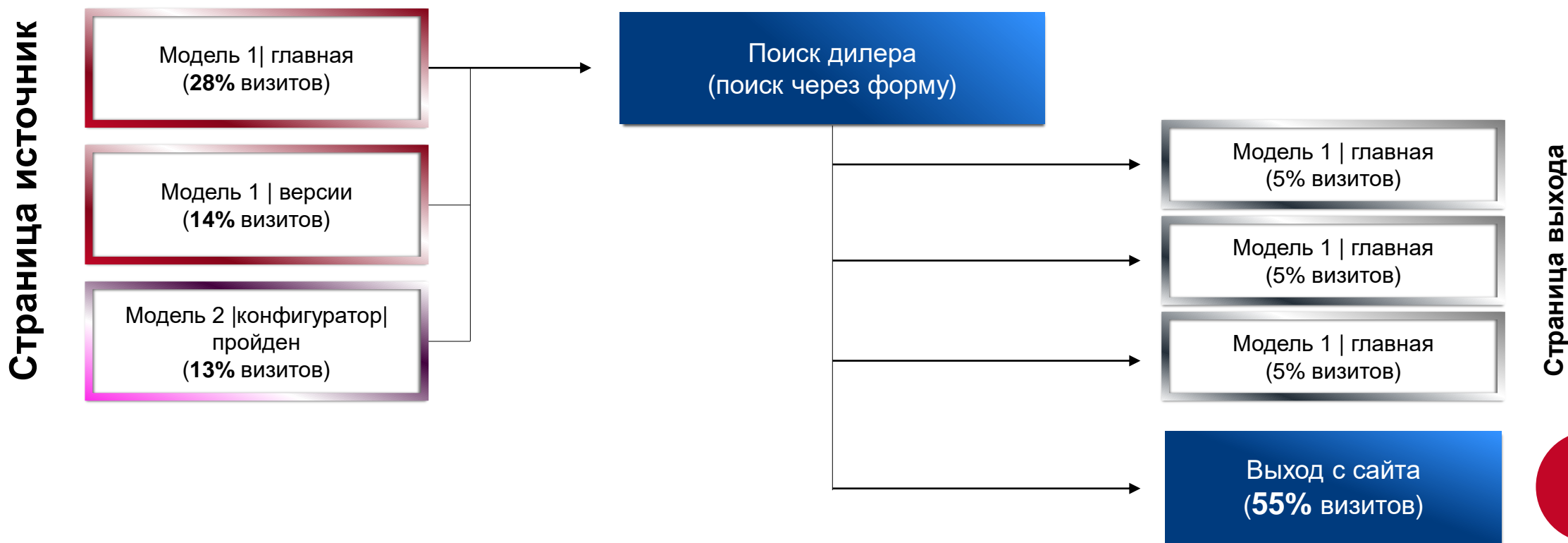

Персонализация вчера и сегодня

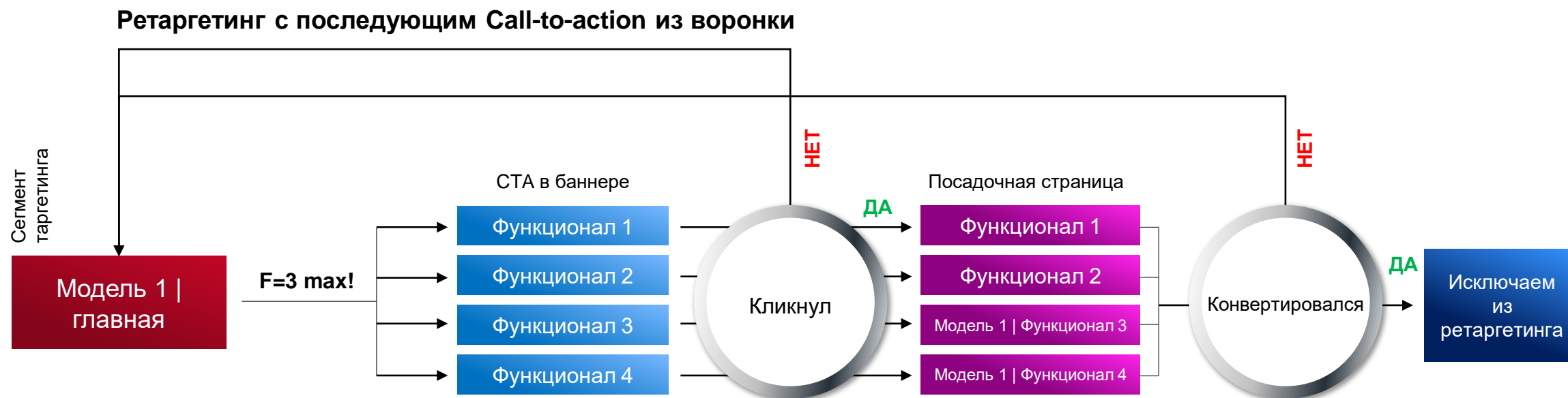

Снижение **CPeU ~ 35%-40%** по сравнению с обычным ретаргетингом

Персонализация вчера и сегодня



В чем отличия

Generic



Стандартное размещение выделенного числа креативов (в рамках программатика/тактического размещения) на выбранные SSP

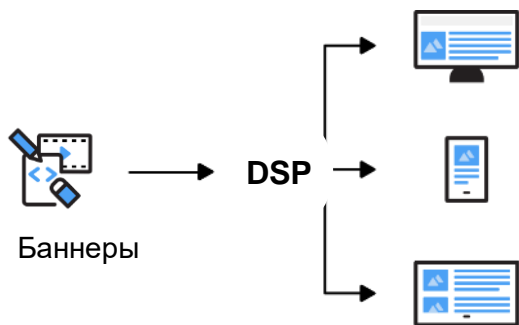

AI DCO



Динамическая оптимизация креативов работает с помощью Creative Management Service – ML алгоритмы позволяют генерировать конверсионные комбинации анимации в real time

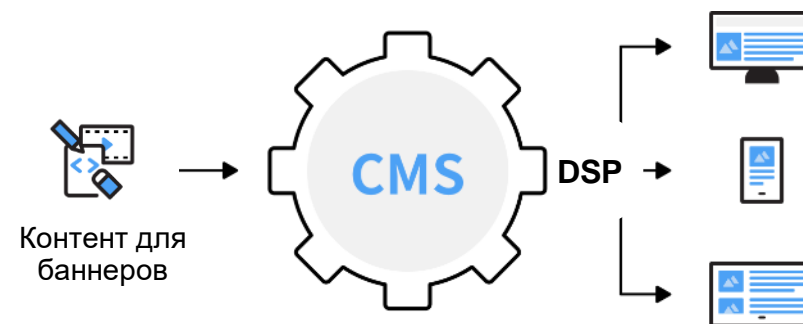

В чем отличия

Generic креатив также позволяет тестировать контент креатива, но тестирование происходит вручную и требует больше ресурсов.

Generic
avr time spent - 75 часов



- Тестирование креативов в ручном режиме
- Расход дополнительных ресурсов
- Расход времени для разработки \ обновления

AI DCO
avr time spent – 14 часов

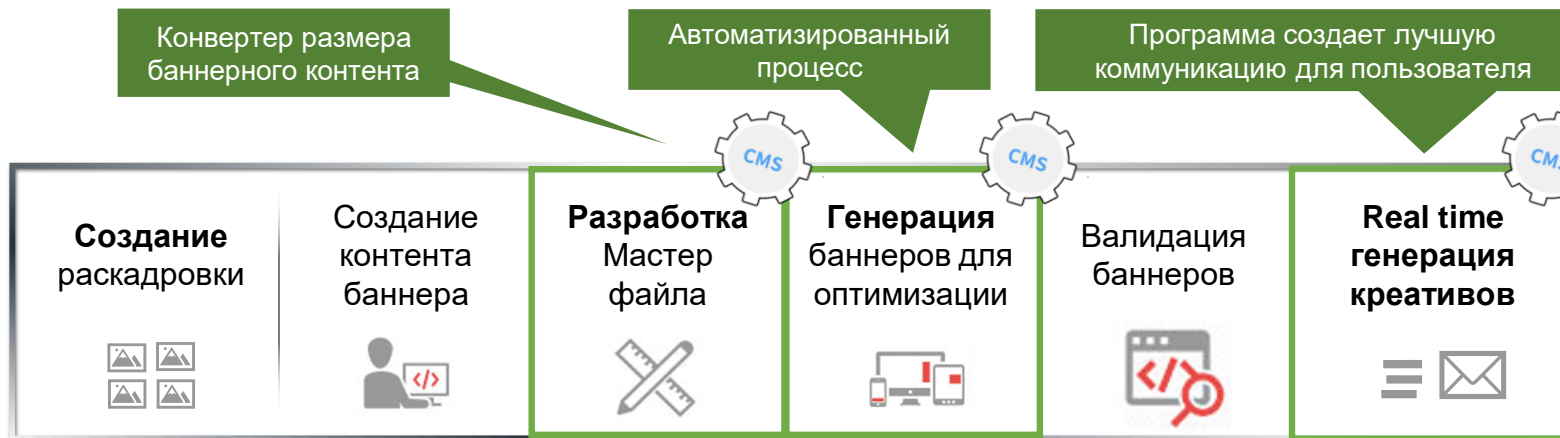

- + Автоматическое тестирование и генерация новых опций
- + Realtime обновления
- + Меньше человеческих ресурсов
- + Единоразовая разработка Мастер баннера – шаблона баннера для оперативного наполнения контентом

Инфраструктура решения в 2019

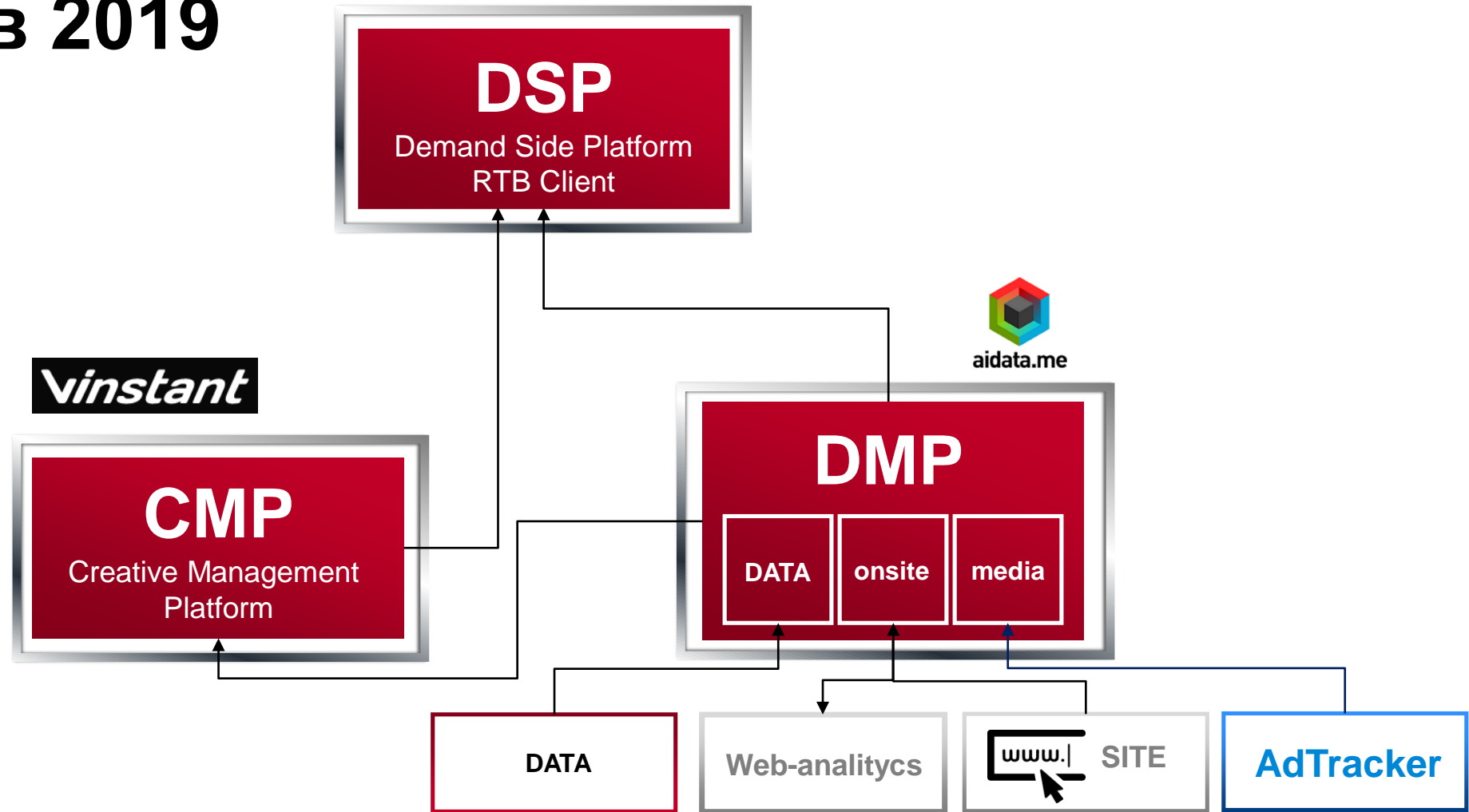

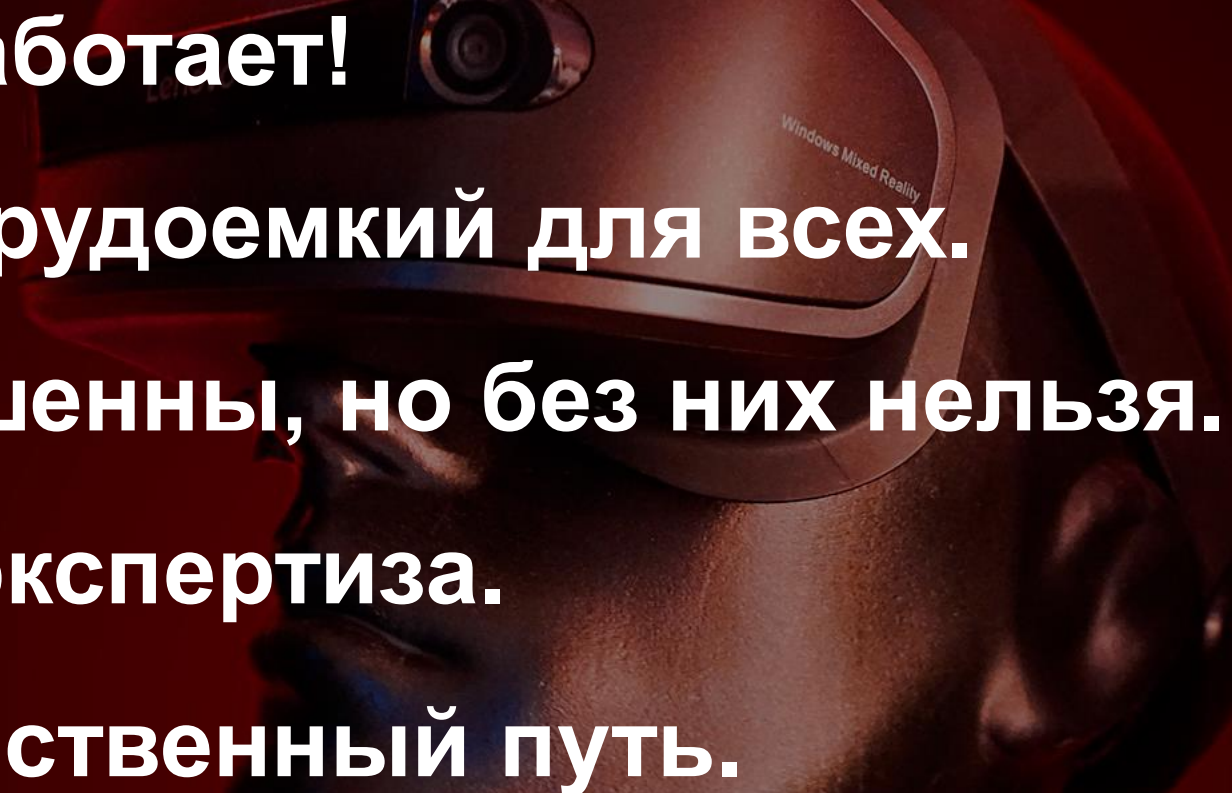

Precision marketing работает!
Такой подход очень трудоемкий для всех.
Технологии не совершенны, но без них нельзя.
Data + человеческая экспертиза.
Автоматизация - единственный путь.

**Возможно гайдлайны коммуникации
нужно будет менять.**

**«Нормализация» данных и
масштабирование.**

Нужны cross-media решения.